

BVAFC

Mätspjäll

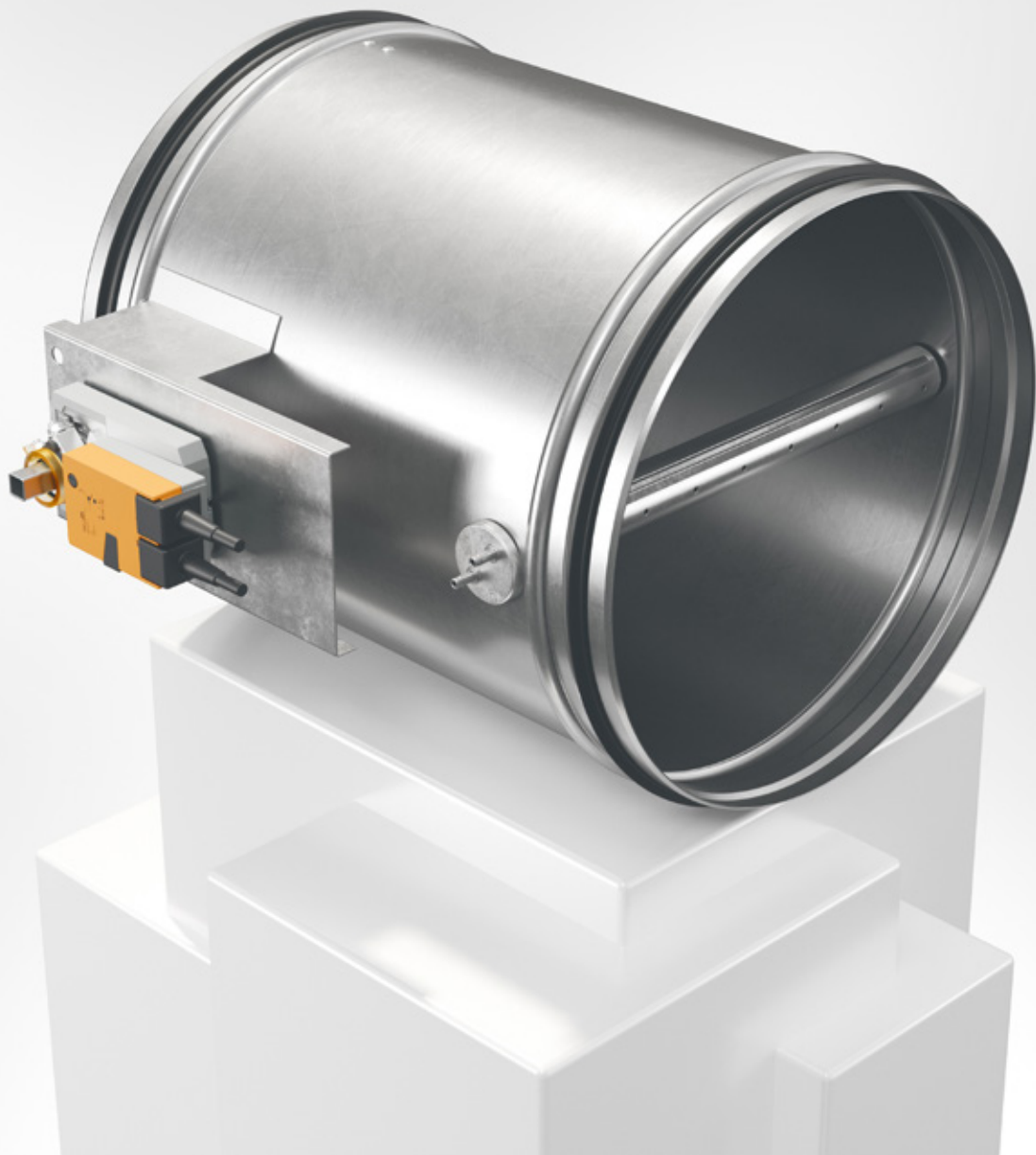

SPJÄLL
& MÄTSPJÄLL



2017-07-31

www.bevent-rasch.se

 BEVENT RASCH



Exempel på ställdon



LM 24 A, LM 230 A (SR)



LF24-SR

Snabbfakta

- Tryckklass A < 1000Pa
- Täthetsklass 1
- Storlekar Ø100-Ø630
- Varmförzinkat
- Motorhylla, handreglage eller påmonterat elektriskt ställdon
- Finns med i MagiCAD

Användning

BVAFC är ett cirkulärt mätspjäll försett med ställdon, hylla för ställdon eller spakreglage. Donet kan användas i alla typer av ventilationsanläggningar då man på ett enkelt sätt önskar forcera, reglera och injustera luftflödet. Erhållet differenstryck över mätuttagen används för bestämning och reglering av luftflödet.

Storlekar

Ø100 – 630 mm, enligt Svensk Standard SS 2609.

Material och ytbehandling

Hölje och detaljer av varmförzinkad stålplåt i korrosivitetsklass C3 enligt AMA VVS & Kyl 16. Mätröret är tillverkat av strängpressad aluminium.

Donet levereras som standard i tryckklass A. Vid högre tryck- och miljökrav kan alternativa material för hölje och detaljer erbjudas.

Täthetsklass 1.

Specifikation

Exempel: **Forceringsdon BVAFC - 160 - 1**

Storlek

Ød mm enl. måttabell

Manövrering

Hylla för ställdon

= 1

Påmonterat spakreglage

= 2

Påmonterat ställdon

= 3

Tillbehör:

Monteringsvrep (max Ø 400 mm)

Tidströmställare TEL

Rumstermostat TR24-M

Ljuddämpare

Beskrivningsexempel enl. AMA VVS & Kyl 16

QJB LUFTSPJÄLL

QJB.11 Vridspjäll med helt blad.

SP1 Fabrikat Bevent Rasch, BVAFC-X-1



Mått och vikt

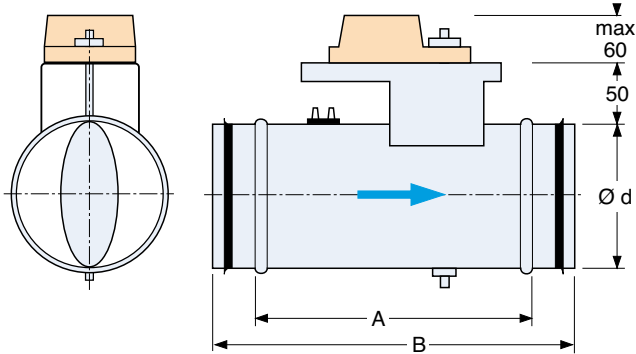

Storlek Ød	A	B	Vikt kg	Vridmoment i Nm för regleraxel
100	215	295	0,9	1
125	215	295	1	1
160	215	295	1,4	1
200	215	295	1,8	1
250	285	365	2,3	1
315	285	365	3	1
400	435	515	5,2	1
500	435	515	8,3	1
630	500	580	12,5	2

Tekniska data

Ljuddata

Ljudeffektnivå L_w (dB)

$$L_w = L_{wt} + K_{ok}$$

Korrektion av ljudeffektnivå i oktavband, K_{ok}

Storlek	Mittfrekvens (oktavband) Hz						
	125	250	500	1000	2000	4000	8000
100	-1	-8	-16	-22	-20	-30	-32
125	-1	-8	-16	-23	-21	-30	-35
160	-1	-8	-16	-23	-20	-31	-35
200	-1	-10	-19	-25	-20	-30	-36
250	-2	-10	-19	-22	-22	-31	-36
315	-2	-8	-15	-20	-22	-31	-34
400	-2	-9	-14	-17	-23	-30	-30
500	-2	-9	-12	-17	-22	-28	-30
630	-3	-10	-12	-17	-22	-28	-32

Dimensioneringsdiagram

Diagrammen redovisar data för BVAFC i kanal. Diagrammen skall ej användas för injustering. Betr. injustering se sid. 5.

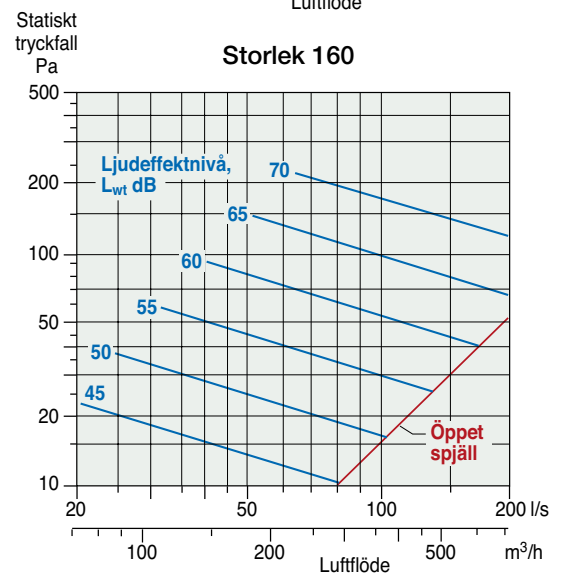
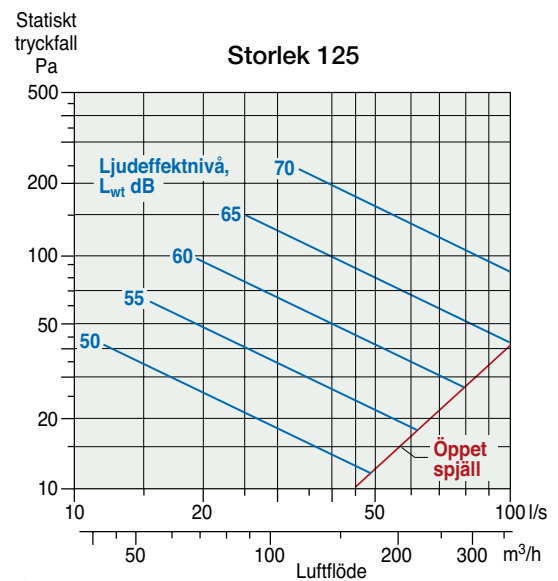
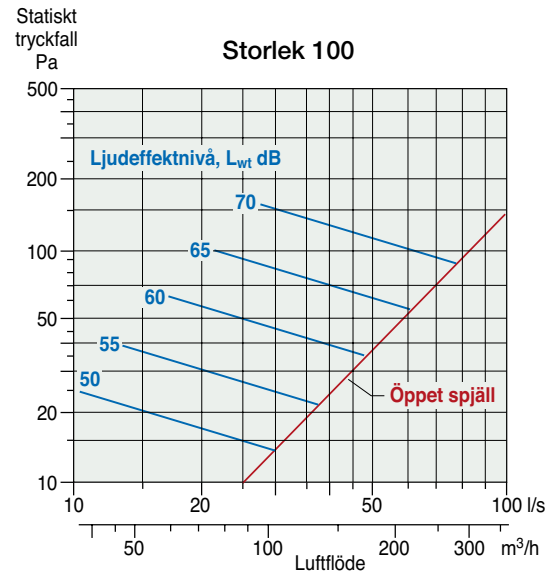



Mätspjäll BVAFC

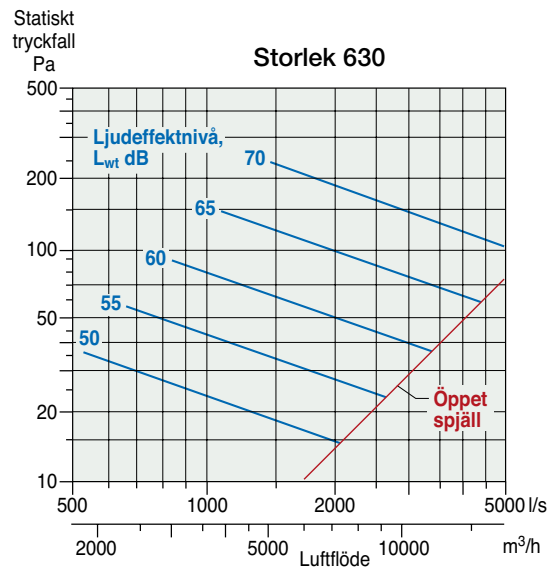
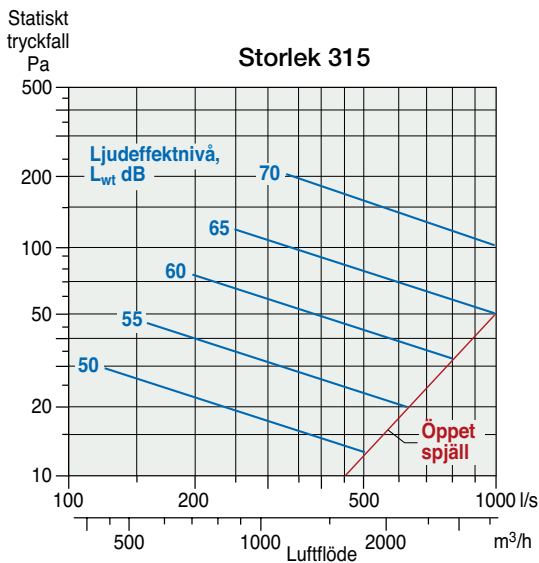
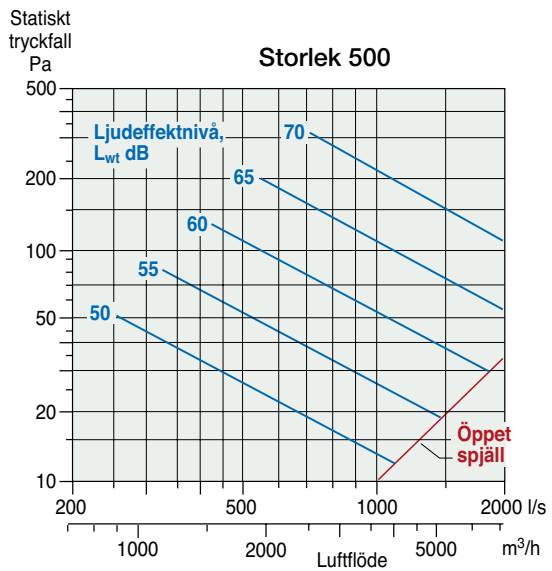
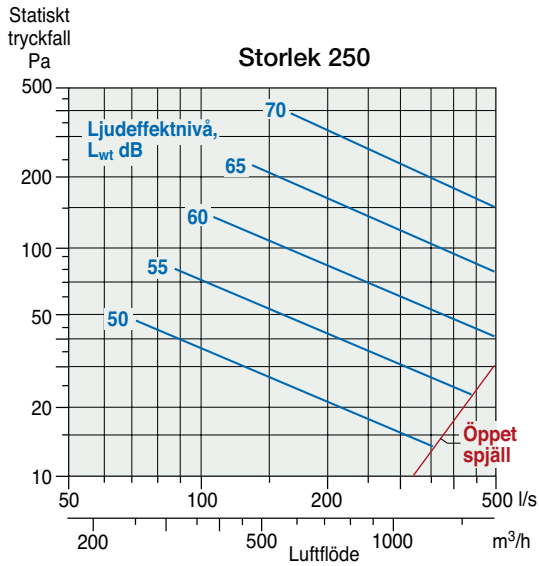
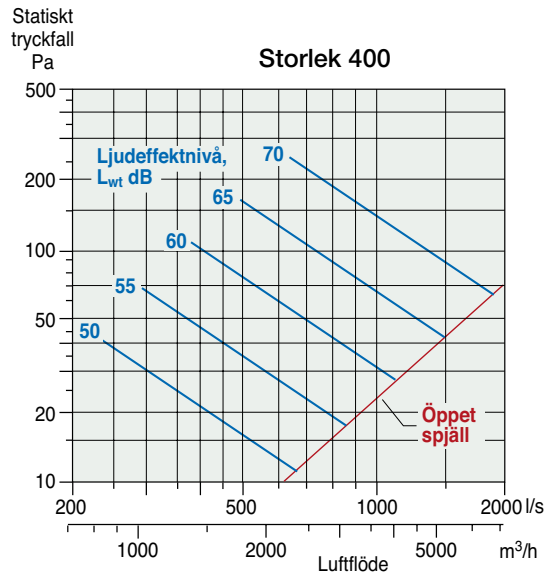
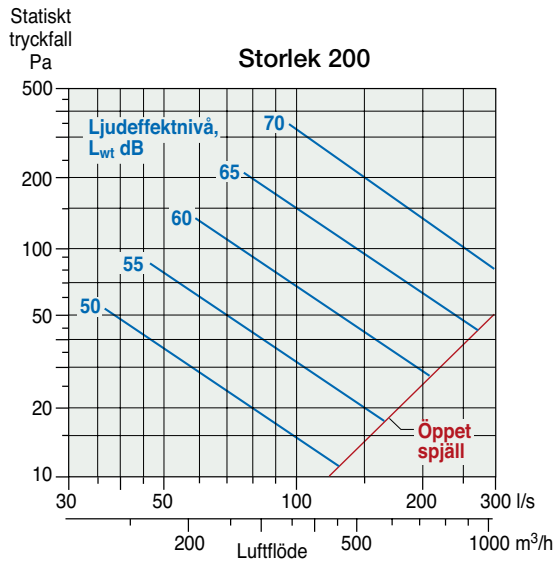



Injustering

Injustering med K-faktorer

För injustering med K-faktorer gäller formeln:

$$q = K \times \sqrt{p}$$

q = flöde, l/s

p = differenstryck, Pa

K = mätenhetens K-faktor

Storlek	K-faktor
100	4
125	7,8
160	12,8
200	19,8
250	33
315	52,2
400	92,9
500	140,4
630	205,3

OBS!
Vid lufthastigheter < 2 m/s ökar mätosäkerheten.

Injusteringsdiagram

Differenstryck, p
Pa

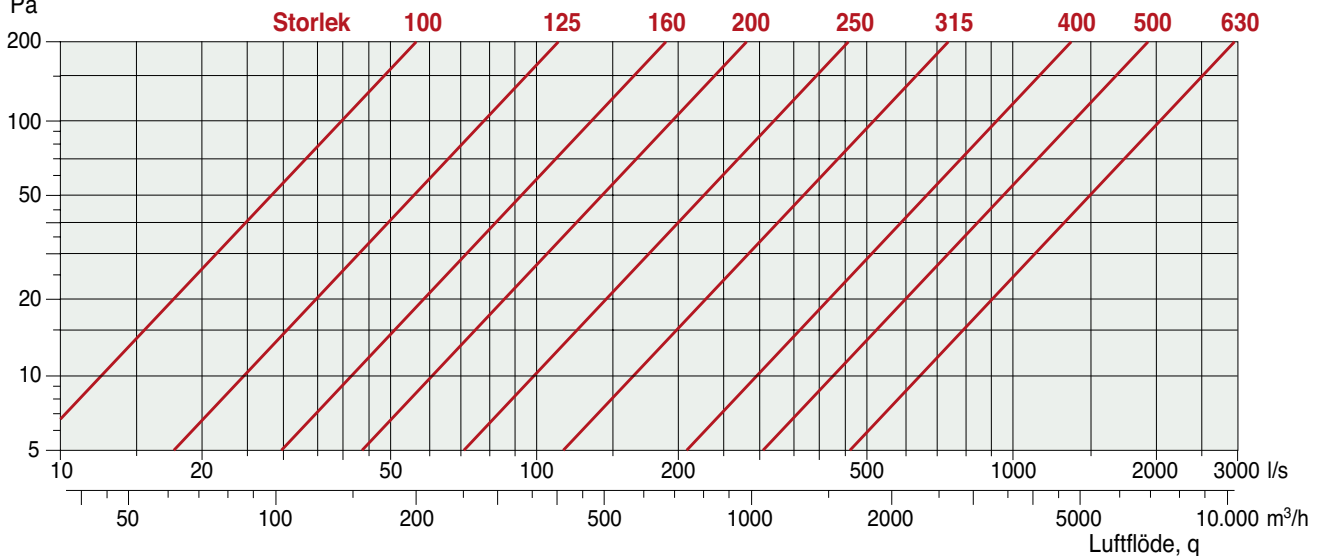

Montering

Avgörande för låg mätosäkerhet vid flödesmätning i kanal är tillräcklig raksträcka och rätt montage. Erforderlig raksträcka efter böj, framgår av nedanstående figurer.

För övriga störkällor, t.ex T-stycke, rekommenderas en raksträcka på minst $5 \times \text{ØD}$ före donet.

Kanalens nom. diameter = ØD

Metodfel, $m_2 = 5\%$

OBS!

- Mätroret skall monteras i 90° vinkel mot böjarnas plan.
- Mätör skall ej placeras efter två 90° -böjar i plan vinkelräta mot varandra (s.k. rymdkonfiguration).
- Vid rensbart utförande monteras donet med två monteringsvsep.

